

Varmluftsenhet / Defroster 512 / 524 WA / 1012 / 1024 WA



Installationsanvisning

Eberspächer®

Eberspächer AB
Flygfältsgatan 10
Box 2103,
128 23 Skarpnäck
Tel 08-683 11 00
Fax 08-724 90 40

www.eberspaecher.se

Artikelnummer:
512 WA - 7240
524 WA - 7241



Artikelnummer:
1012 WA - 3728845
1024 WA - 3728490



Innehållsförteckning:	Sida
Tekniska data	1
Måttskiss	1
Rekommenderade monteringslägen	2
Elinkoppling	3
Komplett vattensystem	4
Vatteninkoppling	4



Tekniska data

Typ	512/524 WA	1012/1024 WA
Värmeeffekt vid $\Delta t = 80^{\circ}\text{C}$	4,2 kW	10 kW
Luftflöde	200 m ³ /h	360 m ³ /h
Elförbrukning	Hög 75 W vid 12 V Medel 60 W vid 12 V Låg 45 W vid 12 V	Hög 96 W vid 12 V Medel 54 W vid 12 V Låg 45 W vid 12 V
Spänning	12 V eller 24 V	12 V eller 24 V
Vikt	3,9 kg	7 kg
Vattenanslutningar	Ø 16 mm	Ø16 mm
Max. vattentryck	2,5 bar	2,5 bar
Mått	L280 x B180 x H118 mm	L420 x B220 x H130 mm

Måttskiss 512/524 WA

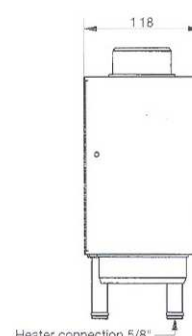
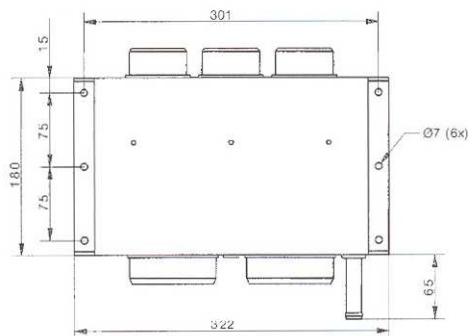
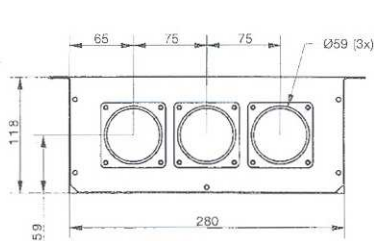

Artikelnummer:
512 WA - 7240
524 WA - 7241

Måttskiss 1012/1024 WA

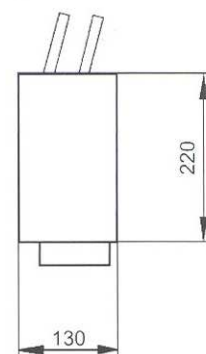
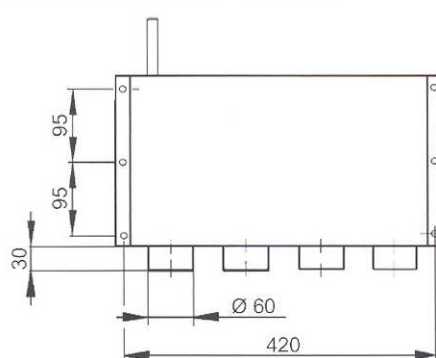
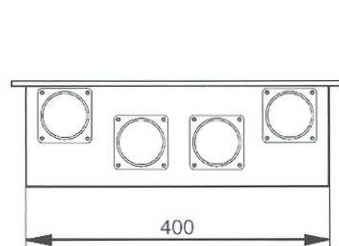

Artikelnummer:
1012 WA - 3728485
1024 WA - 3728490

- För bättre värmeöverföring är rören av koppar och lamellerna av special-aluminium. Extra täta lameller för bättre värmeuttag.
- Alla metaller är galvaniskt avstämda.
- Värmeväxlaren är godkänd av motorfabrikanterna.
- Ingen antändningsrisk.
- **512/524 WA** har en trestegs radialfläkt med två fläkthjul (glidlager). Den är försedd med tre luftutsläpp Ø 60 mm. Levereras med fyrstegs kontakt och kablage. Luftgenomströmning max. 200 m³/h, effekt max. 4,2 kW vid 80°C kylvatten.
- **1012/1024 WA** har en trestegs radialfläkt med två fläkthjul (glidlager). Värmen kommer ut ur fyra stycken luftutsläpp Ø 60 mm, så den kan fördelas till rumsuppvärmning och defroster. Levereras med kablar och 4-stegskontakt. Luftgenomströmning max. 360 m³/h. Effekt max. 10 kW vid 80°C kylvatten.
- Om 512/524 WA och 1012/1024 WA monteras så att man önskar ta friskluft utifrån (vid montering i exempelvis motorrum), anslutes två stycken Ø90 mm slangar på medföljande stosar.

Rekommenderade monteringslägen:

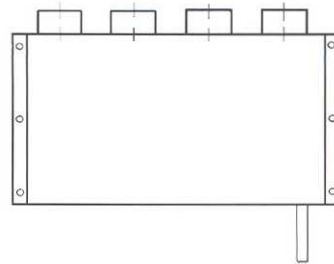
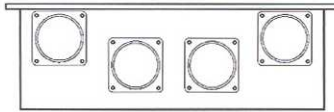
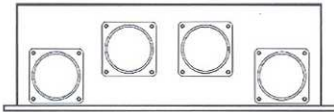
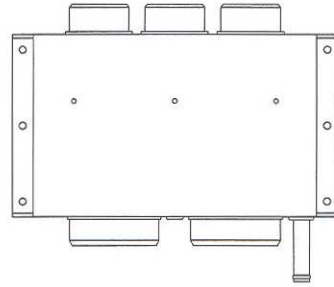
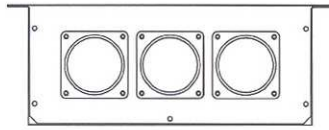
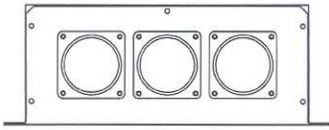

OBS! Om nedanstående monteringslägen förekommer, förkortas livslängden på fläktmotorn i varmluftsenheten.

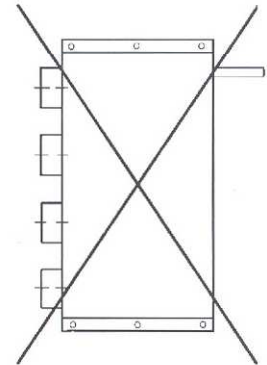
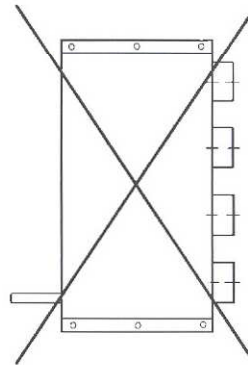
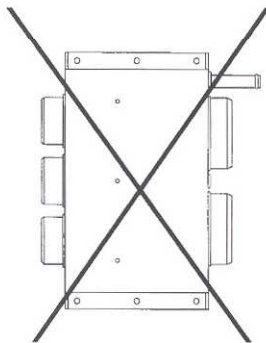
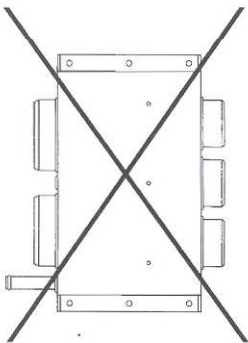



Elinkoppling:

Värmaren skall manövreras med en 4-läges strömställare, 0-1-2-3 (Se separat kopplingschema)

Enheten är försedd med med 4 st anslutningskablar. Svart, röd, vit, brun. Dessa skall inkopplas enl. följande:

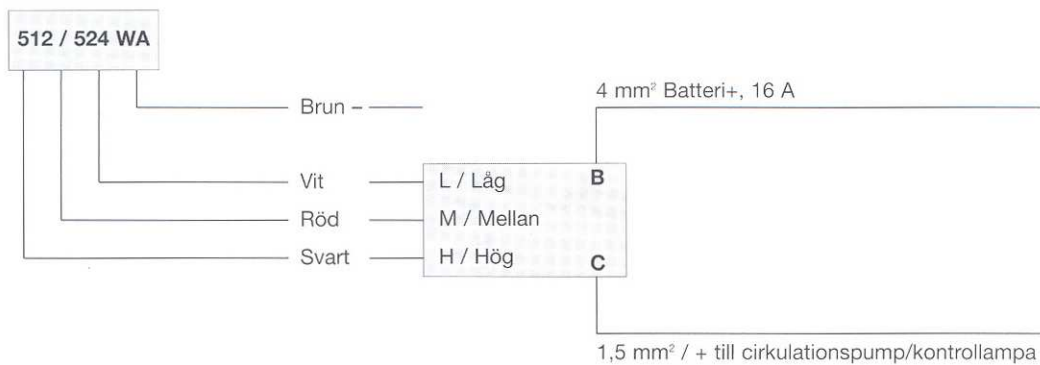

Enheten är försedd med med 4 st anslutningskablar. Svart alt. brun, gul, röd, orange. Dessa skall inkopplas enl. följande:

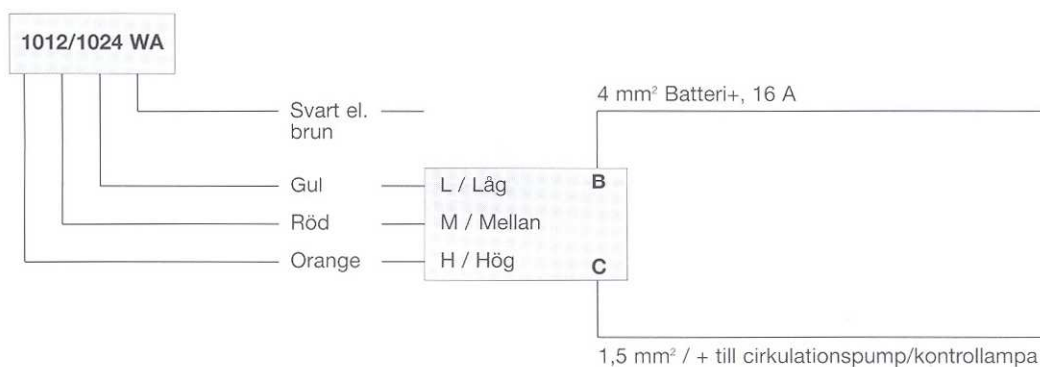

Komplett vattensystem

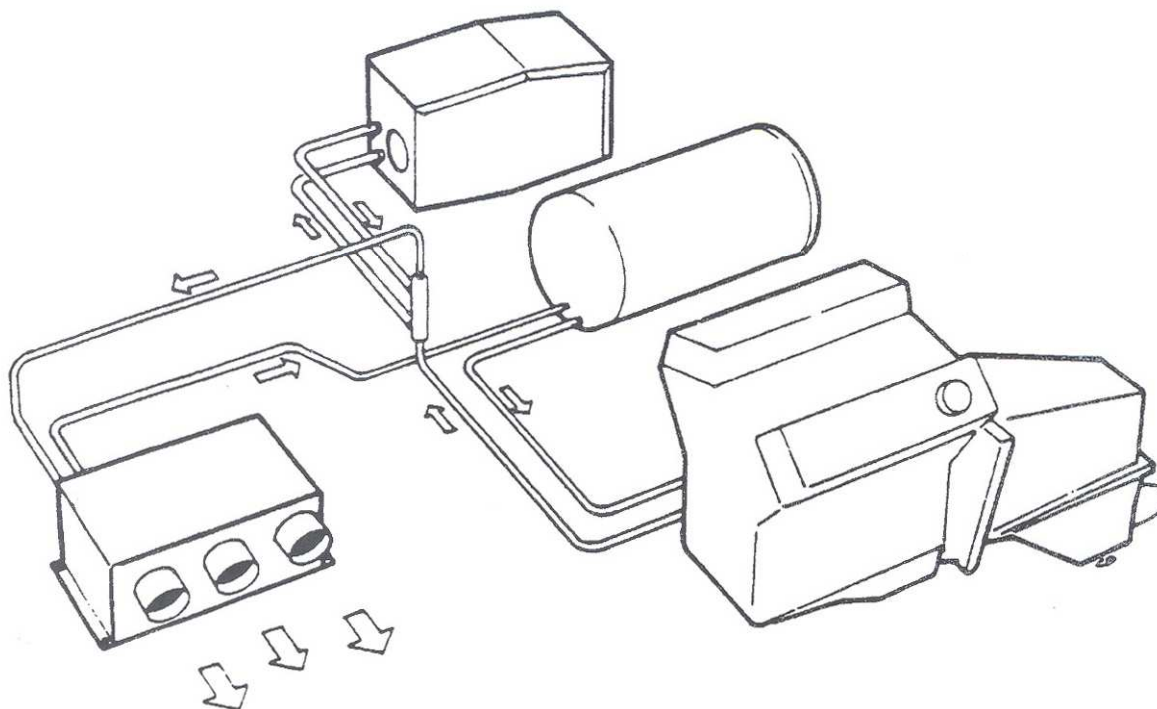

Vatteninkoppling

Alternativ 1

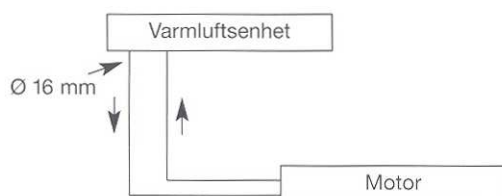

Alternativ 2

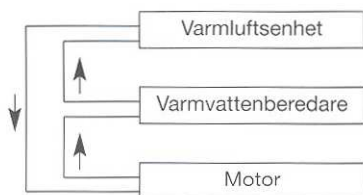

Alternativ 3

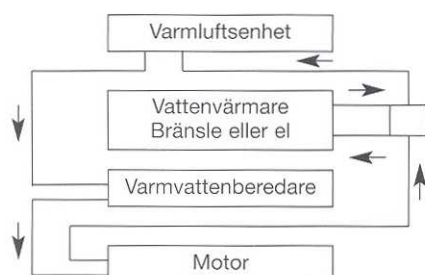

- Varmluftsenheten skall anslutas till motorer som har slutet kylsystem.
- För bästa effekt och vattencirkulation skall varmluftsenheten monteras lägre än motorns expansionsnivå.
- Slangar som används skall vara armerade gummislanger av godkänd typ, innerdiameter 16 mm.

Eberspächer AB
Box 2103, SE-128 23 Skarpnäck
Besöksadress: Flygfältsgatan 10
Telefon 08-683 11 00 (växeln)
Fax 08-724 90 40
order@eberspaecher.se
www.eberspaecher.se

